



# ANLY TIMER

## TRD / ARD 馬達起動限時繼電器



### 功能特性：

- 針對感應電動機起動器(Y- $\Delta$ )而設計。
- 從星形轉換成三角形之切換時間，可依使用者之需求訂製，由0.1秒至0.5秒。
- 另有從星形轉換成三角形之切換時間，可依使用者之需求設定，由0秒至1秒。\*
- 具有復歸時間短，適於重複起動之特性。
- 具有30秒及60秒兩種標準時間範圍。
- 具有CE認證。

### 規格：

操作電壓	AC(V): 110, 220, 240
操作電壓範圍	額定操作電壓的85~110%
電源頻率	50 / 60 Hz
接點容量	250VAC 5A 電阻性負載
復歸時間	TRD MAX 0.3sec ARD MAX 0.2sec
消耗功率	約3VA
使用壽命	機械: 5,000,000 次 電氣: 100,000 次(額定容量內)
使用周圍溫度	-10 ~ +50°C
使用周圍濕度	MAX 85%RH
重量	TRD-N/NT/NC 約230g,ARD約160g TRD-ND/NDT 約210g

註：有\*號者表示只適用於TRD-NC系列。

### 型式分類：

型號	TRD-N	TRD-NT	TRD-NC	ARD	TRD-ND	TRD-NDT
時間範圍	30s, 60s 可變				1 ~ 63s 由指撥開關設定	
切換時間	標準型 0.1s		可變型 0~1s	標準型 0.1s	標準型 0.1s	
接線圖	N Type	T Type	N Type	ARD	N Type	T Type
外型尺寸	61H x 49W x 70D			50H x 40W x 57.5D	61H x 49W x 70D	

接線圖：

N Type

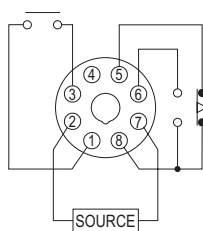

T Type

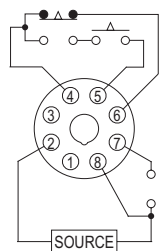

ARD

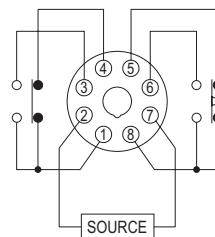

時序圖：

N Type

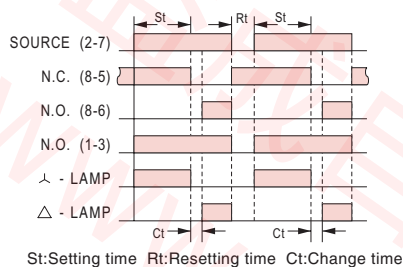

T Type

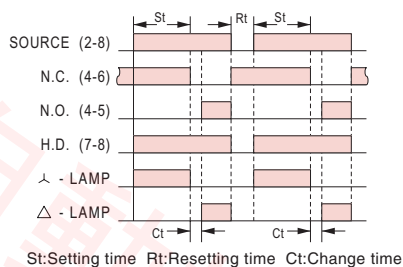

ARD

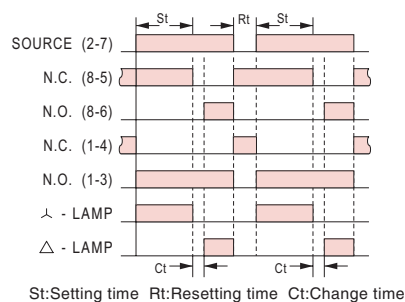

外形尺寸：(mm)

TRD之N型(露出型)：使用 8PFA座

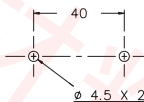
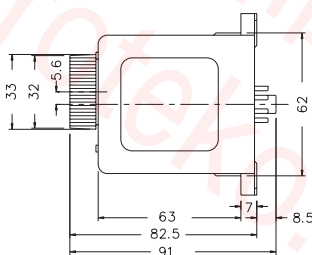
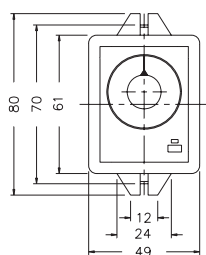

ARD之N型(露出型)：使用 PF085A座及FH-3

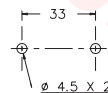
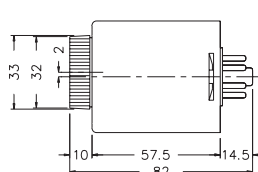
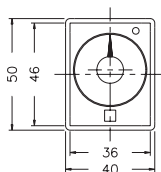

益成自動控制材料行

www.enroteko.com/shop

TEL:(06)358-5914

FAX:(06)358-5911

70057台南市中西區成功路519號